

TejA

Vinyl Roofing

Especificaciones técnicas

Teja trapezoidal Azembla

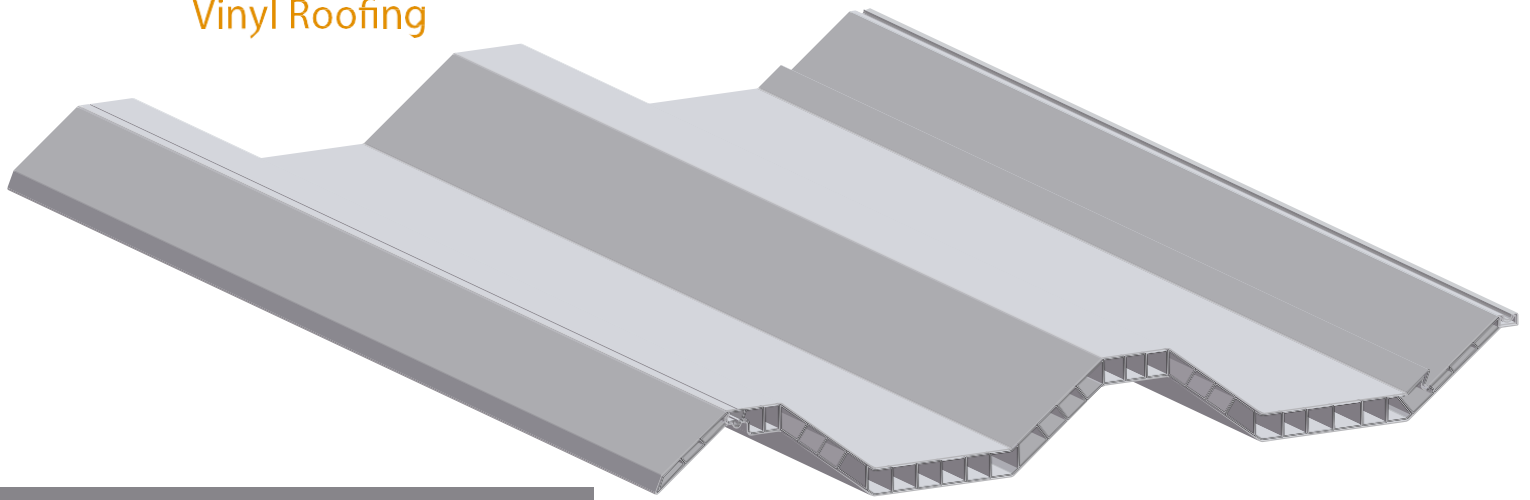

Teja en PVC rígido, ideal para todo tipo de ambientes por su gran resistencia, capacidad de aislamiento y durabilidad.

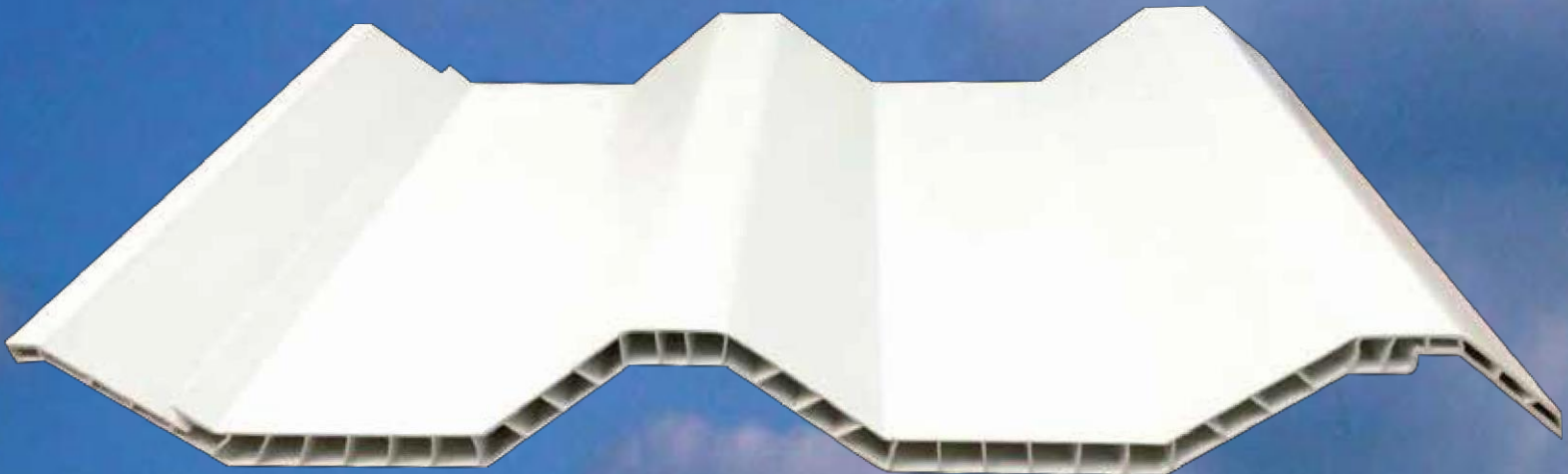

www.Azembla.com.co

 (+57) 1 484 6260

Características Generales

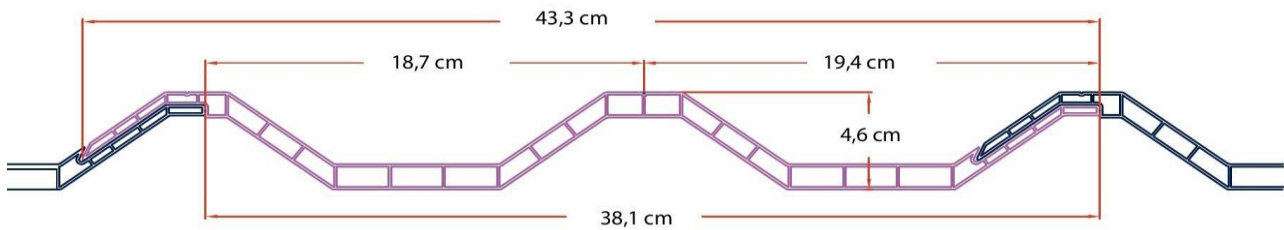

- Control acústico
- Durabilidad
- Resistencia al fuego
- Control térmico
- Flexibilidad
- Resistencia a la corrosión
- Alta calidad
- Resistencia química
- Mayor reflectividad
- 100% Reciclable
- 100% PVC virgen
- Resistencia al clima y rayos UV
- Fabricado bajo medidas especiales

Propiedades

Propiedades	Teja Azembla	Unidades
Peso	4,9	Kg / m ²
Espesor	12	mm
Ancho útil	38,1	cm
Ancho total	43,3	cm
Longitudes estándar	2.44, 3.05, 3.66, 5.80, y especiales bajo pedido.	m
Color	Blanco	
Voladizo máximo	50	cm
Radio de curvatura mínimo	6	m
Resistencia al fuego	Material ignifugo y autoextinguible	ASTM 84
Traslapo longitudinal	25	cm
Traslapo transversal	1	Onda
Pendiente mínima sin traslapo	10	%
Pendiente mínima con traslapo	12	%
Altura de cresta	4,6	cm
Separación entre crestas	18,7	cm
Aislamiento acústico	STC22 - OITC18	
Luz libre entre apoyos	1,60	m
Resistencia térmica R	0,37	(m ² . °C./W)
Transmitancia térmica U	2,7	(W/m ² . °C.)

Recomendaciones de instalación

-Utilice planchones o una escalera para apoyarse en los bordes de la teja.

-No pisar directamente la teja antes, durante ni después de la instalación.

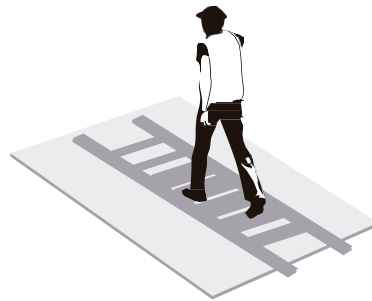

Fijaciones

Utilice siempre:



Fijación aMetal

Tornillo auto perforante con cabeza hexagonal y arandela de neopreno **Ref. 12 X 1 1 / 4"**
Este tornillo sirve para instalar las tejas verticalmente como cerramiento industrial a estructuras metálicas (el tornillo en el valle)



Tornillo Fijador de ala con cabeza hexagonal y arandela de neopreno **Ref. 9 X 1"**:
Este tornillo sirve para asegurar las tejas en sus uniones, entre refuerzos , (a la mitad de la luz), este debe ser instalado en todas las crestas de la teja **NUNCA** en los valles.



Fijación aMetal

Tornillo autorroscante con cabeza hexagonal y arandela de neopreno **Ref. 12 X 3"**
Este tornillo sirve para instalar las tejas a estructuras metálicas, este debe ser instalado en todas las crestas de la teja **NUNCA** en los valles.



Fijación aMetal

Tornillo auto perforante Ref. 12 x 3" con cabeza inyectada y arandela de neopreno.
Este tornillo debe ser utilizado para la instalación de la teja en ambientes corrosivos.

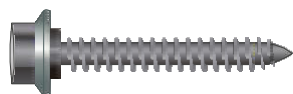

Fijación aMadera

Tornillo autorroscante con cabeza hexagonal y arandela de neopreno **Ref. 12 X 3"**
Este tornillo sirve para instalar las tejas a estructuras en madera, este debe ser instalado en todas las crestas de la teja **NUNCA** en los valles.



Capelote de aluminio

Capelote Aluminio Capelote o clip de fijación en aluminio con empaque EPDM, aplicable en zonas con velocidad de viento superior a 80 km/h

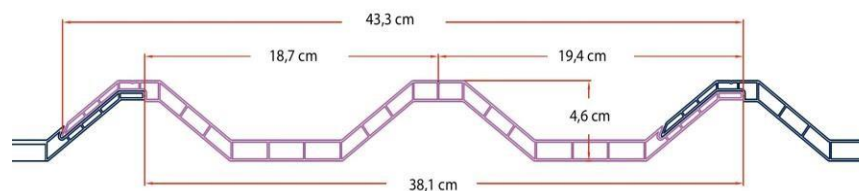
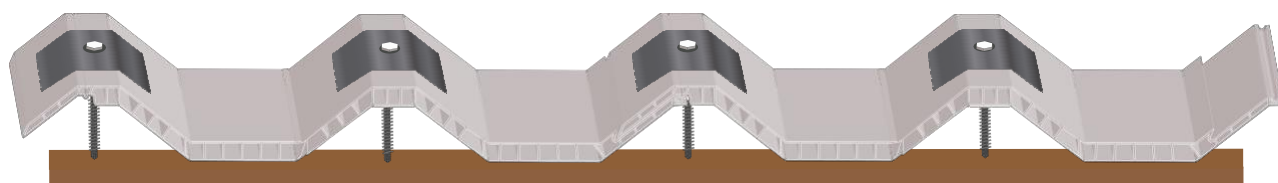

Traslapos

Traslapo longitudinal

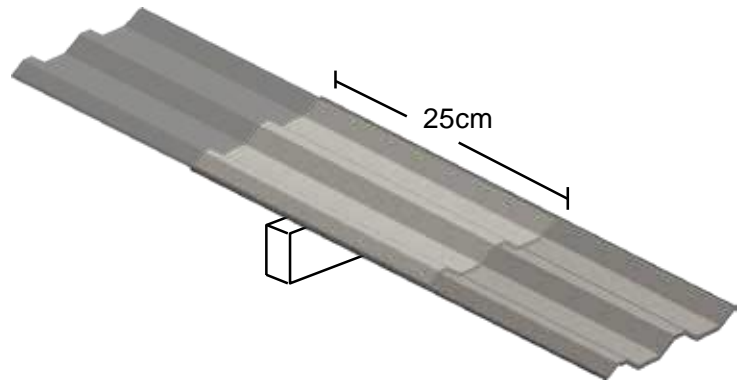
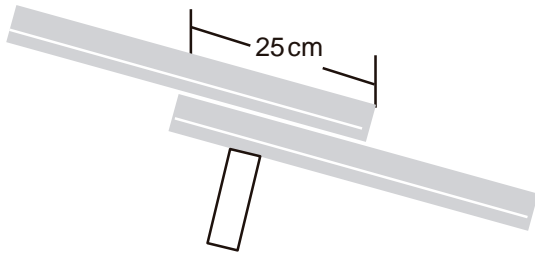

Traslapeo transversal

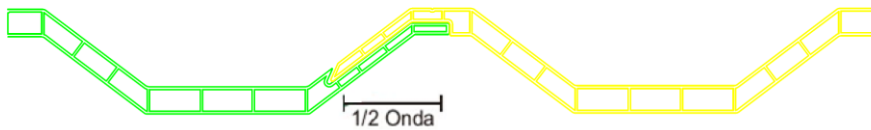

Distancia entre apoyos

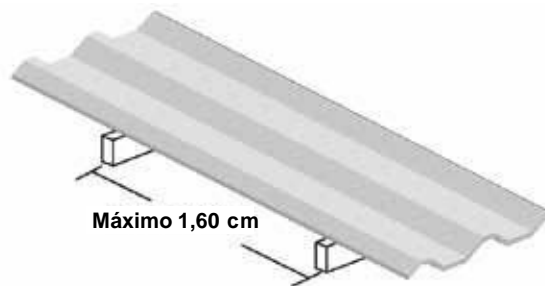

Almacenamiento y Manipulación

Almacenamiento:

- Deben ser guardadas en posición horizontal preferiblemente sobre planchones con apoyos cada 50 cms.
- La cantidad máxima debe ser de 120 tejas por pila.

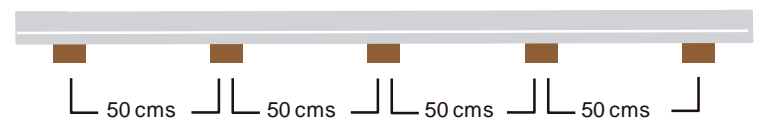

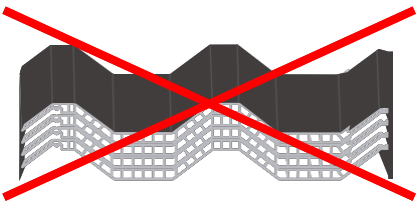

Importante:

No cubrir el material con ningún tipo de tela, lona o plástico; Azembla no se hace responsable si el cliente o constructor omite esta instrucción.

Manipulación:

Una teja trapezoidal Azembla de 11,80 mts debe ser manipulada por al menos 5 personas a 2.90 mts de separación.

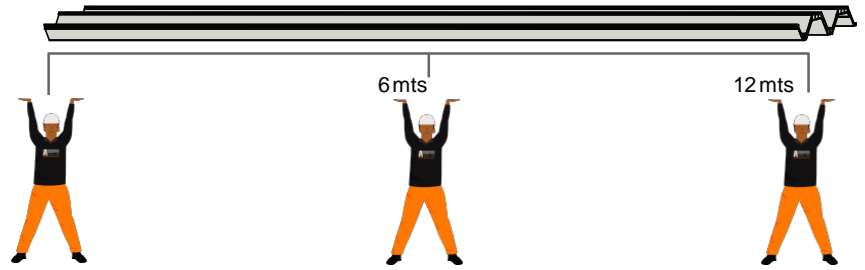

Recomendaciones de mantenimiento

La Teja Trapezoidal Azembla no requiere ser pintada a lo largo de su prolongada vida útil, únicamente se debe practicar una limpieza periódica (cada seis meses en zonas urbanas y cada 12 meses en zonas rurales), con agua y jabón para evitar acumulación de sedimentos sobre la superficie que puedan generar inconvenientes sobre el producto.



AZEMBLA SIEMPRE ESTÁ A SU DISPOSICIÓN Y SERVICIO

Oficina Comercial Bogotá / Carrera 13A 108 -19

☎ (+57) 1 484 6260 ✉ info@azembla.com.co

Planta Cartagena / Vía Mamonal Km 5

☎ (+57) 5647 5300

www.Azembla.com.co